

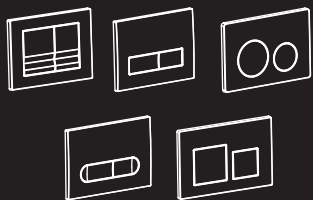

CEZARES®

ПРИРОДА ЧИСТОТЫ



Инструкция по установке  
**МЕХАНИЧЕСКИХ**  
КНОПОК СМЫВА

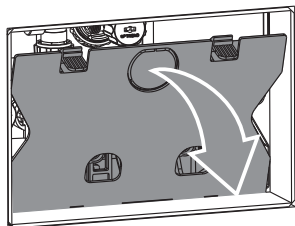

**1** Откройте панель

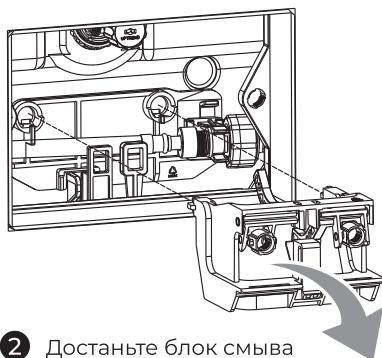

**2** Достаньте блок смыва

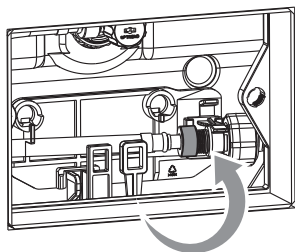

**3** Поверните против часовой стрелки для изъятия трубки

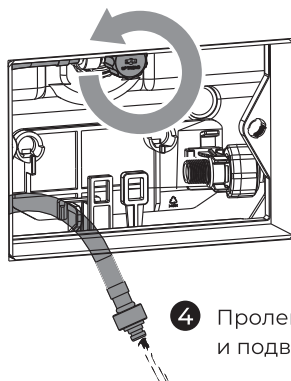

**4** Пролейте трубы и подводку

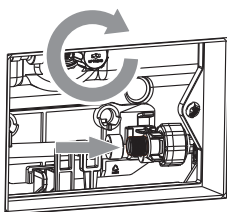

**5** Перекройте клапан

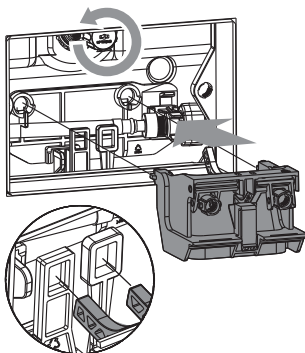

**6** Установите смывной крепёжный блок, откройте угловой запорный клапан для подачи воды

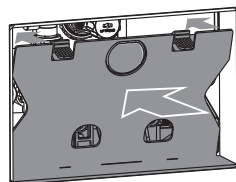

**7** Установите панель

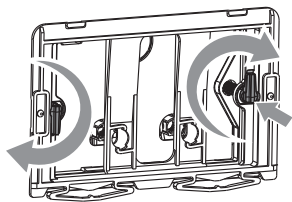

**8** Установите крепежи для панели, используйте L-образный элемент для фиксации

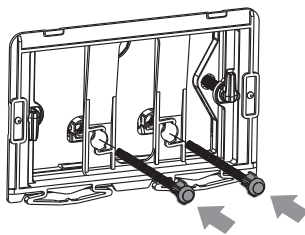

**9** Установите толкатели

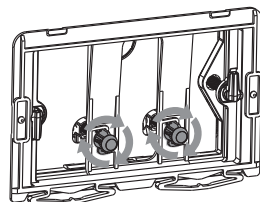

**10** Поверните толкатели по часовой стрелке

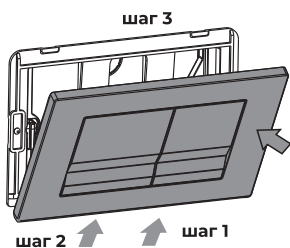

**11** Установите панель, начиная снизу вверх

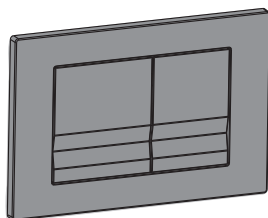

**12** Готово

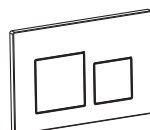
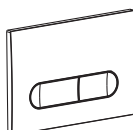
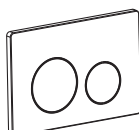
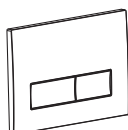
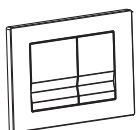
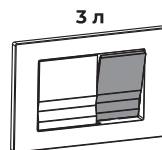
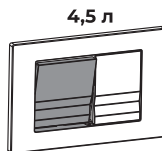

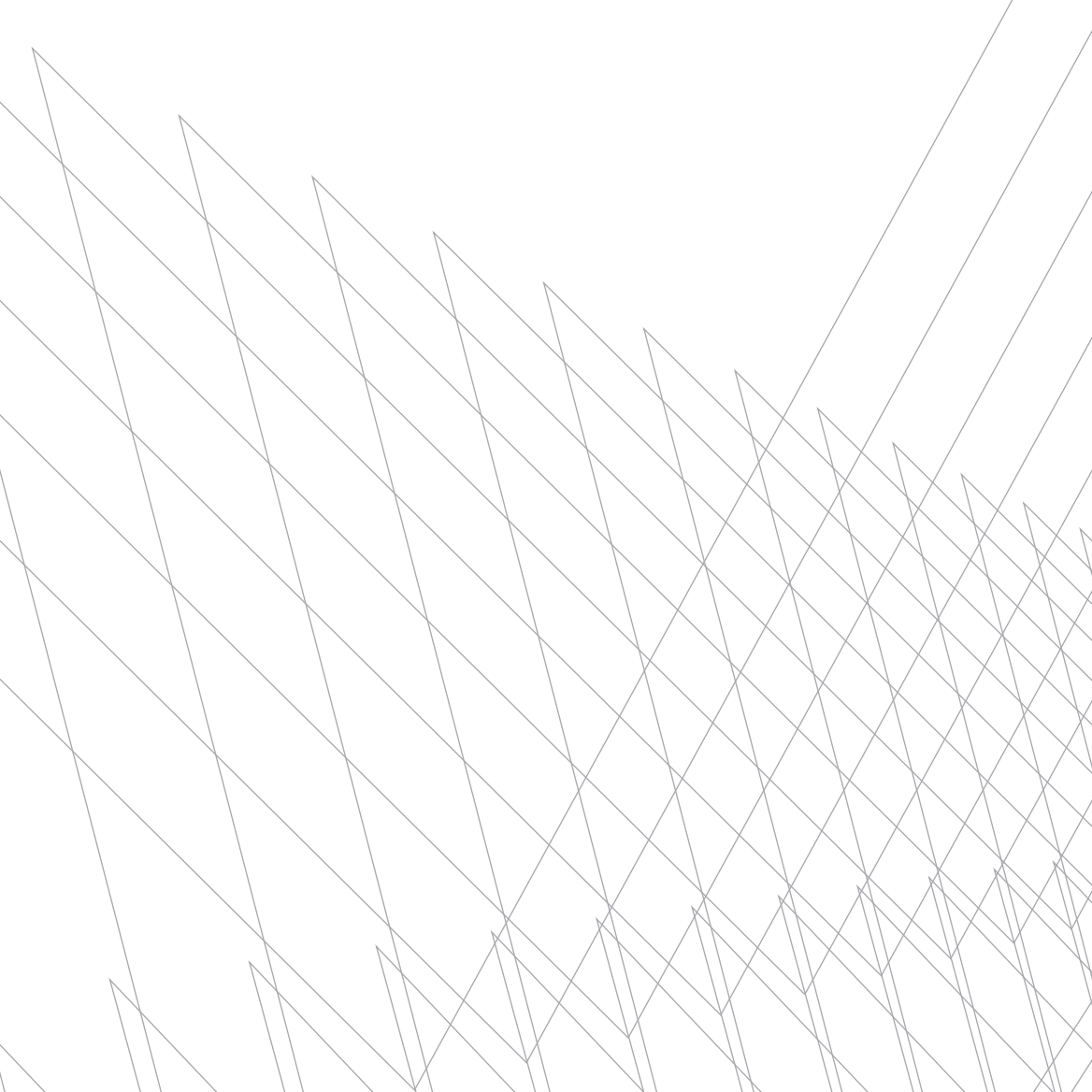

[www.iberis-group.ru](http://www.iberis-group.ru)